



PRESTAZIONI ECCELLENTI

La ITAL MS SRL fornisce ed installa scale mobili e tappeti mobili, sia ad uso privato (centri commerciali, negozi etc) che pubblico (aeroporti, stazioni etc).

Rivolgendoti a noi avrai la certezza di ottenere un servizio personalizzato secondo le esigenze del tuo cantiere e senza imprevisti rispetto al costo preventivato. Inoltre l'assistenza sui nostri prodotti è libera con pezzi di ricambio facilmente reperibili a costi ragionevoli.

I nostri impianti sono costruiti nel rispetto della normativa EN115 e sono dotati di tutti i dispositivi di sicurezza richiesti, garantendo sicurezza per i passeggeri e tranquillità per i gestori.

EXCELLENT PERFORMANCE

ITAL MS SRL provides and installs escalators and autowalks for both private use (shopping malls, stores, etc.) and public use (airports, train stations, etc.).

By coming to us, you will be assured to get a personalized service in accordance with the requirements of your construction site and without the unexpected compared to the estimated cost. In addition, the assistance on our products is free with spare parts that can be find easily at a reasonable cost.

Our installations are built with due regard for the legislation EN115 and are equipped with all the required safety devices, ensuring safety for the users and quietness for the operators.

SCALA MOBILE S

ESCALATOR S

Silenziosa ed efficiente, la scala mobile S è stata progettata per massimizzare la sicurezza dei passeggeri. Ideale per centri commerciali, Hotels, uffici ecc.

Silent and efficient, the escalator S has been designed in order to maximise the safety of the users. Ideal for shopping malls, hotels, offices, etc.

TYPE	S
Inclinazione/Inclination	30°/35°
Larghezza gradino/Step width (mm)	600/800/1000
Corsa orizzontale dei gradini/ Horizontal step run (mm)	800/1200
Velocità/Speed (m/s)	0,5
Alimentazione/Power supply	AC 380V/400V, 3PH, 50Hz/60Hz
Installazione/Installation position	Interno/Esterno - Indoor/Outdoor
Dislivello/Rise (m)	2 - 7,5

CARATTERISTICHE STANDARD S

STANDARD CHARACTERISTICS S

- Argano di trazione con ingranaggio a vite senza fine/
Motor with worm gearbox
- Display errori di funzionamento/*Fault display;*
- Lubrificazione automatica/*Automatic oiling;*
- Luce demarcazione gradini/*Demarcation lamp;*
- Pulsante rosso di emergenza e chiave di accensione/
Red emergency stop button and up-down key switch;

CARATTERISTICHE OPTIONAL* S

OPTIONAL CHARACTERISTICS* S

- Motore ad alta efficienza con ingranaggio elicoidale/
High efficiency motor with helical gear;
- Luce di circolazione/*Traffic light;*
- Sistema antincendio/*Fire Interface;*

FUNZIONAMENTO / OPERATION	AVVIAMENTO / STARTER
CONTINUO / CONTINUOUS	STELLA TRIANGOLO / STAR-DELTA STARTER
SOFT AND GO* (no stop)	INVERTER*
STOP AND GO* (soft and go + stop and go)	INVERTER*

OPZIONI DI DESIGN/DESIGN OPTIONS

Balaustre in vetro/Glass Wainscot



Trasparente
Transparent
Bronzo*
Bronze
Grigio*
Grey

Colori corrimano/ handrail colors



Nero
Black
*Rosso
*Red
*Blu
*Blue
*Marrone
*Brown
*Arancione
*Orange
*Verde
*Green

Illuminazione corrimano*/handrail illumination*



Illuminazione pettini all'entrata/Comb illumination*



Freccie direzionali/ running direction indicators



Pedana/platform

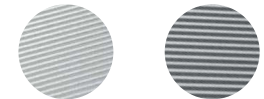

Acciaio inox
scanalato
Ribbed
stainless steel
Alluminio con
scanalature
Ribbed
aluminium

Zoccolatura/Skirt guard



Acciaio
verniciato nero
Black
stainless steel
Acciaio inox
Stainless steel

Illuminazione zoccolatura* Skirt panel illumination*



Faretti a Led
Led spotlights
Strisce Led
Led stripes

Spazzole lungo la zoccolatura Skirt panel brush

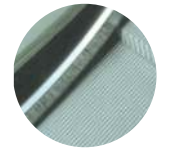

Gradini/steps



Alluminio
Aluminium
Alluminio
verniciato
nero*
Black
aluminium*
Demarcazioni
gialle sui lati*
Yellow
demarcations
on 3 sides*

Rivestimento/cladding



Lamiera verniciata
RAL a scelta
Painted steel
Alluminio
Aluminium
Acciaio
inox
Stainless
steel
Vetro
Glass

SCALA MOBILE S+

ESCALATOR S+

La scala mobile S+ è un prodotto versatile e dalle prestazioni eccellenti. E' appositamente studiata per operare nelle più gravose condizioni.

Ideale per aeroporti, metropolitane, ecc.

The escalator S+ is a versatile product and with great performances. It is specifically designed to work in the most severe conditions.

Ideal for airports, subways, etc.

TYPE	S+1	S+2	S+3
Inclinazione/Inclination	30°/35°	30°/35°	30°
Larghezza gradino/Step width (mm)	600/800/1000	600/800/1000	600/800/1000
Gradino orizzontale di corsa Horizontal step run (mm)	800/1200/1600	800/1200/1600	1200/1600
Velocità/Speed (m/s)	0,5/0,65	0,5/0,65	0,5/0,65
Alimentazione/Power supply	AC 3 phase. 5 wire 50Hz/60Hz	AC 3 phase. 5 wire 50Hz/60Hz	AC 3 phase. 5 wire 50Hz/60Hz
Installazione/Installation position	Indoor/Outdoor	Indoor/Outdoor	Indoor/Outdoor
Dislivello/Rise (m)	2 - 7,5	2 - 12,5	3 - 25

Gli elementi indicati con il simbolo * appartengono alla serie Optional. Pertanto richiedono un maggior tempo di preparazione e un supplemento di prezzo/Elements marked with a * belong to the Optional series. Therefore they require extra preparation time and an extra cost.

FUNZIONAMENTO/OPERATION	AVVIAMENTO/STARTER
CONTINUO/CONTINUOUS	STELLA TRIANGOLO/STAR-DELTA STARTER
SOFT AND GO* (no stop)	INVERTER*
STOP AND GO* (soft and go + stop and go)	INVERTER*

CARATTERISTICHE STANDARD S+

STANDARD CHARACTERISTICS S+

- Argano di trazione con ingranaggio a vite senza fine/
Motor with worm gearbox;
- Display errori di funzionamento/Fault display;
- Lubrificazione automatica/Automatic oiling;
- Luce demarcazione gradini/Demarcation lamp;
- Pulsante rosso di emergenza e chiave di accensione/
Red emergency stop button and up-down key switch;
- Freno di sicurezza del motore/Safety brake on
main shaft;

CARATTERISTICHE OPTIONAL* S+

OPTIONAL CHARACTERISTICS* S+

- Motore ad alta efficienza con ingranaggio elicoidale/
High efficiency motor with helical gear;
- Luce di circolazione/Traffic light;
- Sistema antincendio/Fire Interface;

OPZIONI DI DESIGN/DESIGN OPTIONS

Balaustra/Wainscot



Colori corrimano/ handrail colors



Illuminazione corrimano*/handrail illumination*



Illuminazione pettini all'entrata/Comb illumination*



Freccie direzionali/ running direction indicator



Pedana/platform



Zoccolatura/Skirt guard



Illuminazione zoccolatura* Skirt panel illumination*

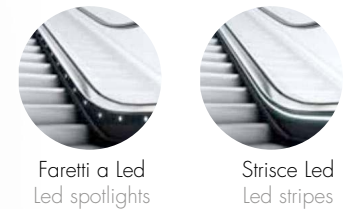

Spazzole lungo la zoccolatura Skirt panel brush

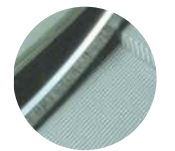

Gradini/steps



Rivestimento/cladding

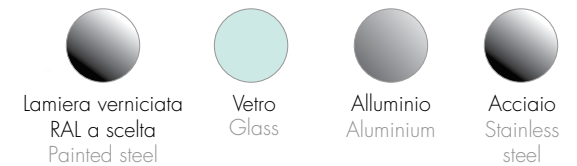



TAPPETI MOBILI *Autowalk*



TAPPETO MOBILE ST

Autowalk ST

Affidabili ed efficienti, i nostri tappeti mobili hanno prestazioni eccellenti.

Adatti per supermarket, aeroporti ecc.

Reliable and efficient, our autowalks have great performances.

Appropriate for supermarkets, airports, etc.

TYPE	ST1	ST2	ST3
Inclinazione/Inclination	10° 11° 12°	10° 11° 12°	0° - 6°
Larghezza segmento/Pallet width	800/1000	800/1000	1000/1200/1400
Corsa orizzontale dei segmenti/ Horizontal pallet run (mm)	400 (sbarco superiore/upper landing)	400/800	N/A
Velocità/Speed (m/s)	0,5	0,5	0,5
Alimentazione/Power supply	AC 3 phase. 5 wire 50Hz/60Hz	AC 3 phase. 5 wire 50Hz/60Hz	AC 3 phase. 5 wire 50Hz/60Hz
Installazione/Installation position	Interno/Esterno - Indoor/Outdoor	Interno/Esterno - Indoor/Outdoor	Interno/Esterno - Indoor/Outdoor
Dislivello o Lunghezza/Rise or Length (m)	H:2-8	H:2-8	L:120

CARATTERISTICHE STANDARD ST

STANDARD CHARACTERISTICS ST

- Argano di trazione con ingranaggio a vite senza fine/
Motor with worm gearbox;
- Display errori di funzionamento/*Fault display;*
- Lubrificazione automatica/*Automatic oiling;*
- Pulsante rosso di emergenza e chiave di accensione/
Red emergency stop button and up-down key switch;
- Freno di sicurezza del motore/*Safety brake on main shaft;*

CARATTERISTICHE OPTIONAL* ST

OPTIONAL CHARACTERISTICS* ST

- Motore ad alta efficienza con ingranaggio elicoidale
/High efficiency motor with helical gear;
- Luce di circolazione/*Traffic light;*
- Sistema antincendio/*Fire Interface;*

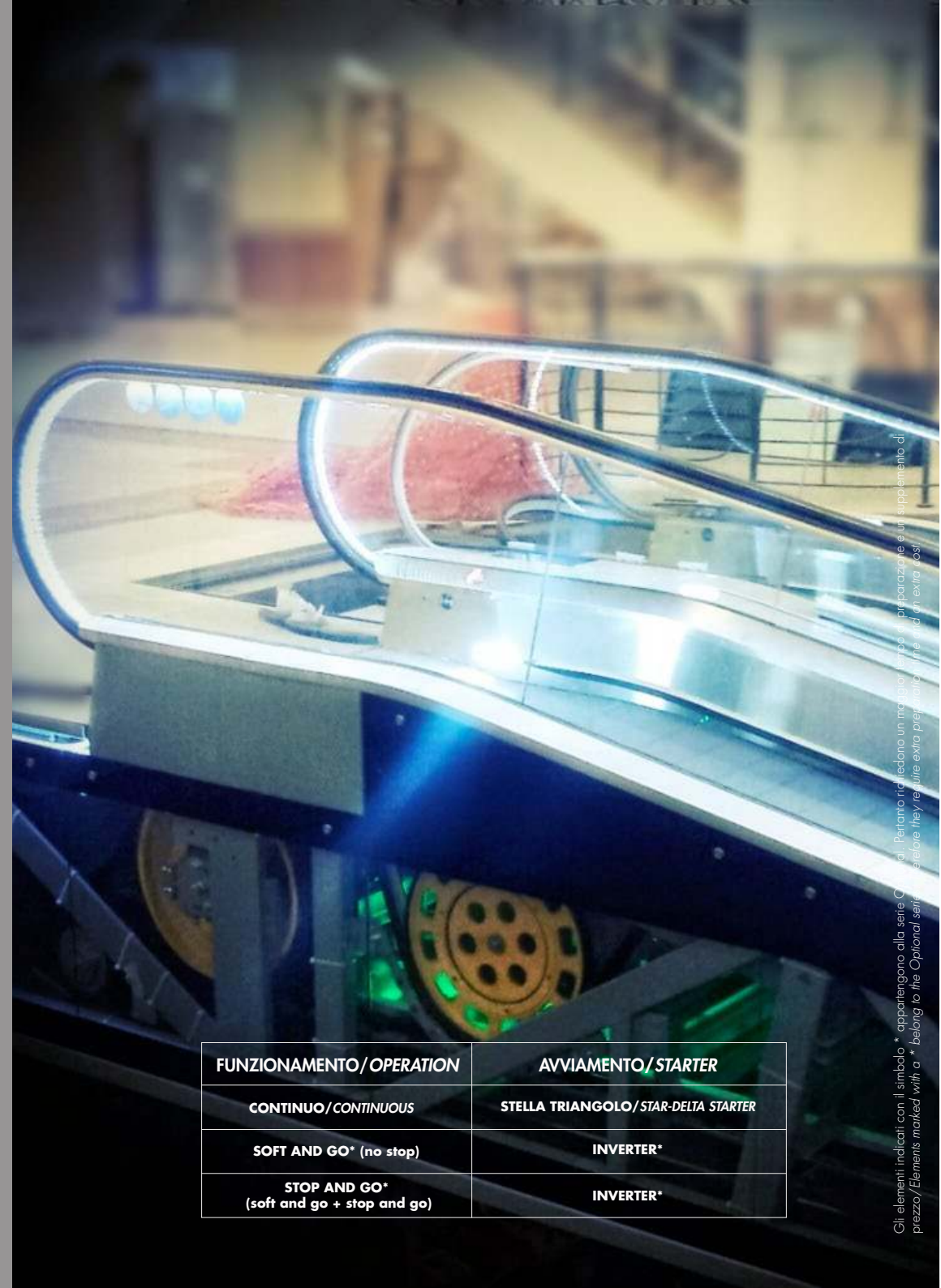

FUNZIONAMENTO/OPERATION	AVVIAMENTO/STARTER
CONTINUO/CONTINUOUS	STELLA TRIANGOLO/STAR-DELTA STARTER
SOFT AND GO* (no stop)	INVERTER*
STOP AND GO* (soft and go + stop and go)	INVERTER*

OPZIONI DI DESIGN/DESIGN OPTIONS

Corrimano in gomma sintetica/synthetic rubber handrail



Balaustre in vetro/Glass Wainscot



Segmento/segment

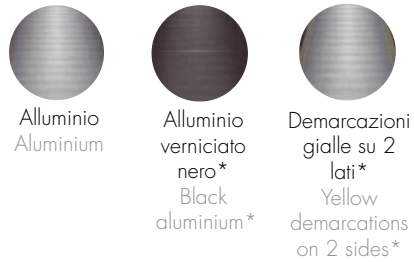

Illuminazione pettini all'entrata/Comb illumination*



Pedana/platform



Spazzole lungo la zoccolatura*
Skirt panel brush

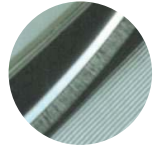

Illuminazione zoccolo*
Skirt panel illumination*

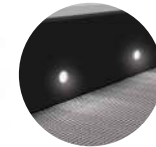

Faretti a Led
Led spotlights



Strisce Led
Led stripes

Rivestimento/Cladding



Freccie direzionali/running direction indicator



Illuminazione corrimano*/handrail illumination*



ITAL MS, una realtà Italiana capace di offrire:
ITAL MS, an Italian entity, able to offer:

- 1. SUPPORTO NELLA FASE PROGETTUALE/SUPPORT DURING THE PLANNING PHASE.**
- 2. INSTALLAZIONE SICURA ED EFFICIENTE/SAFE AND EFFICIENT INSTALLATION.**
- 3. MASSIMA PERFORMANCE/BEST PERFORMANCE.**
- 4. MANUTENZIONE OTTIMALE/OPTIMAL MAINTENANCE.**
- 5. DISPONIBILITA' PARTI RICAMBIO/SPARE PARTS AVAILABLE.**



Dispositivi standard di sicurezza/Standard Safety device

1. Dispositivi di sicurezza fase assente o invertita: indica l'insufficienza di fase o un errore di fase, la scala mobile o il marciapiede blocca automaticamente il funzionamento.

Lack of phase or reversed phase safety device: Lack of phase or reversed phase has been checked out, the escalator (auto-walk) will automatically stop the operation.

2. Dispositivo di sicurezza sovraccarico e sovriscaldamento motore: quando la corrente è maggiore del 15% rispetto a quella di etichetta, la scala mobile o il marciapiede mobile, blocca automaticamente il funzionamento.

Overload or overheat motor safety device: when the current exceeds 15% of the current rating, the escalator (auto-walk) will automatically stop the operation.

3. Dispositivo di sicurezza del circuito elettrico: disconnette automaticamente il circuito elettrico proteggendo i componenti principali della scala mobile o del marciapiede mobile.

Electrical circuit safety device: it automatically disconnects the electrical circuit to protect the main components of the escalator (auto-walk).

4. Dispositivo di sicurezza all'ingresso del corrimano: quando un corpo estraneo si infila all'interno nel corrimano, la scala mobile o il marciapiede mobile, blocca automaticamente il funzionamento.

Handrail inlet safety device: when some foreign object has been clipped in the handrail inlet, the escalator (auto-walk) will automatically stop the operation.

5. Dispositivo di sicurezza all'ingresso dei pettini: quando un corpo estraneo si infila tra i pettini, la scala mobile o il marciapiede mobile, blocca automaticamente il funzionamento.

Comb plate safety device: when some foreign object has been clipped in between the combs, the escalator (auto-walk) will automatically stop the operation.

6. Dispositivo di sicurezza gradino incurvato: quando c'è una curvatura anomala del gradino, la scala mobile o il marciapiede mobile, blocca automaticamente il funzionamento prima che il gradino entri attraverso i pettini.

Step-sagging safety device: when there is an abnormal step bending, the escalator (auto-walk) will automatically stop the operation before the step entering into the comb plate.

7. Dispositivo di sicurezza rottura catena di trazione: il dispositivo blocca automaticamente il funzionamento in caso di allentamento o rottura della catena.

Broken drive-chain safety device: when the drive-chain has been over-stretched or is broken, the escalator (auto-walk) will automatically stop the operation.

8. Dispositivo di sicurezza rottura catena dei gradini: il dispositivo blocca automaticamente il funzionamento in caso di allentamento o rottura della catena dei gradini (segmenti).

Broken step chain safety device: when the step chain has been over-stretched or is broken, the escalator (auto-walk) will automatically stop the operation.

9. Dispositivo di sicurezza velocità eccessiva: in caso di superamento della velocità di funzionamento della scala mobile o del marciapiede mobile, il dispositivo di protezione arresta automaticamente la corsa.

Over-speed safety device: in case of over-speed of the escalator (auto-walk), the protection device will automatically stop the operation.

10. Dispositivo di sicurezza cambio di direzione non intenzionale: in caso di involontario cambio di direzione di funzionamento della scala mobile o marciapiede mobile, il dispositivo di protezione arresta automaticamente la corsa.

Unintentional direction reversal safety device: in case of unintentional reversal of the working direction of the escalator (auto-walk), the protection device will automatically stop the operation.

11. Linea di sicurezza: linea gialla di sicurezza ai lati del gradino, consente una facile identificazione dell'area di sicurezza del gradino evitando frizioni lungo la zoccolatura.

Security line: the yellow synthetic resin security line is located in the front position and two sides of the escalator tread so that the passengers will not tread in-between the edge of the adjacent and the lift group lengthened skirt panel. The security line on both sides of the step is higher than tread surface (the auto-walk offers the selective yellow spray-painted security line).

12. Pulsante per lo stop di emergenza: quando si aziona il pulsante, la scala mobile (marciapiede mobile) arresta la sua corsa.

Emergency stop button: when the button has been pressed down, the escalator (auto-walk) will stop the operation.

13. Dispositivo di sicurezza lungo la zoccolatura: quando un corpo estraneo si infila tra la zoccolatura e il gradino, la scala mobile (marciapiede mobile) arresta automaticamente il suo funzionamento.

Skirt panel safety device: when some foreign object has been clipped in between the skirt panel and the step, the escalator (auto-walk) will automatically stop the operation.

14. Freno elettromagnetico di sicurezza: quando si verifica un calo di tensione, si azionano uno dei dispositivi di sicurezza, il freno viene azionato da una molla. In questo caso, la scala mobile (marciapiede mobile) arresta automaticamente il suo funzionamento.

Safety electromagnetic brake: in case of power failure, one of the safety devices goes on and the brake is activated by a spring. In this way, the escalator (auto-walk) will automatically stop the operation.

15. Dispositivo di bloccaggio per manutenzione: un dispositivo di sicurezza impedisce il funzionamento della scala mobile durante l'ispezione e la manutenzione.

Safety inspection switch: it is a safety device that prevents the escalator from starting during the inspection and maintenance.

16. Luce demarcazione gradini: all'ingresso e all'uscita della scala mobile, l'interno dei gradini è illuminato per aumentare la sicurezza di funzionamento.

Step illumination: illumination exists in the upper and lower ends of the escalator, in the lower part of the step in order to remind the passengers of the security matters.

17. Segnalazione acustica all'avvio: per ragioni di sicurezza, un campanello di allarme suona alla partenza della scala mobile.

Alarm bell starting device: the alarm bell rings when the escalator starts in order to remind the passengers of the security matters.

18. Dispositivo di sicurezza rottura corrimano: quando un corrimano si rompe, la scala mobile arresta automaticamente il suo funzionamento.

Handrail breakage safety device: when the handrail is broken, the escalator will automatically stop the operation.

Dispositivi opzionali di sicurezza/Optional safety devices

19. Monitoraggio velocità del corrimano: quando la velocità del corrimano rispetto ai gradini è più bassa di una certa percentuale, la scala mobile (marciapiede mobile) arresterà automaticamente il suo funzionamento.

Handrail speed monitor: when the handrail speed versus step is slower than a certain percentage, the escalator (auto-walk) will automatically stop the operation.

20. Spazzole anti-impigliamento lungo la zoccolatura: la spazzola viene installata tra la zoccolatura e il gradino al fine di prevenire che l'utente venga a contatto con i pannelli della zoccolatura.

Skirt panel brush: it is a selective safety device. The brush that has been installed between the skirt panel and the step will prevent the passengers from touching the skirt panel. It is not merely restricted to the escalator.

21. Porte basculanti anti incendio: in caso di incendio, questo dispositivo arresta automaticamente il funzionamento della scala mobile. Deve essere installato in prossimità della scala mobile.

Fire-proof rolling door device: in case of fire, this device comes into action and stop the escalator (auto-walk) operation. It has been installed near the escalator (auto-walk).

22. Drenaggio del locale macchina inferiore: quando il livello di acqua nella stanza macchina inferiore supera il livello consentito, viene automaticamente attivato il dispositivo di drenaggio (per esterno).

Lower machine room drain: when the water level in the lower machine room exceeds the authorized level, the drain system will be automatically activated (outdoor type).

23. Freno elettromagnetico di sicurezza aggiuntivo: previene che la scala scorra involontariamente in caso di rottura della catena o di guasto del freno principale. È sempre installato in caso di dislivelli superiori ai 6 metri.

Additional safety electromagnetic brake: it prevents the escalator from sliding unintentionally in case of breakage of the drive chain or in case of out-of-order of the main brake. It should be allocated with the emergency brake when $\Delta m < H$.

Dispositivi di sicurezza Scale e Tappeti mobili

Escalator and Autowalk Safety Devices

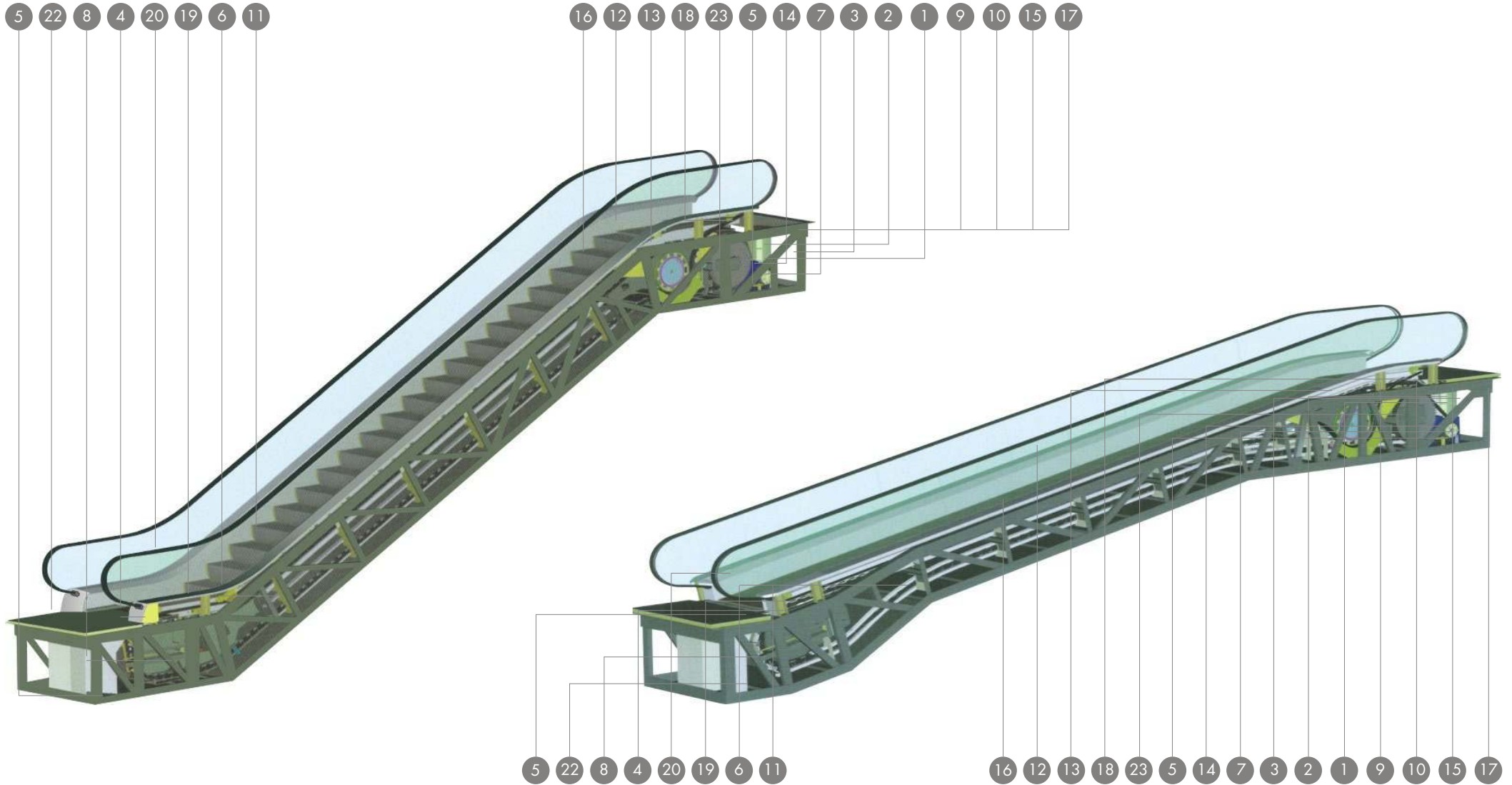

SCALA MOBILE S

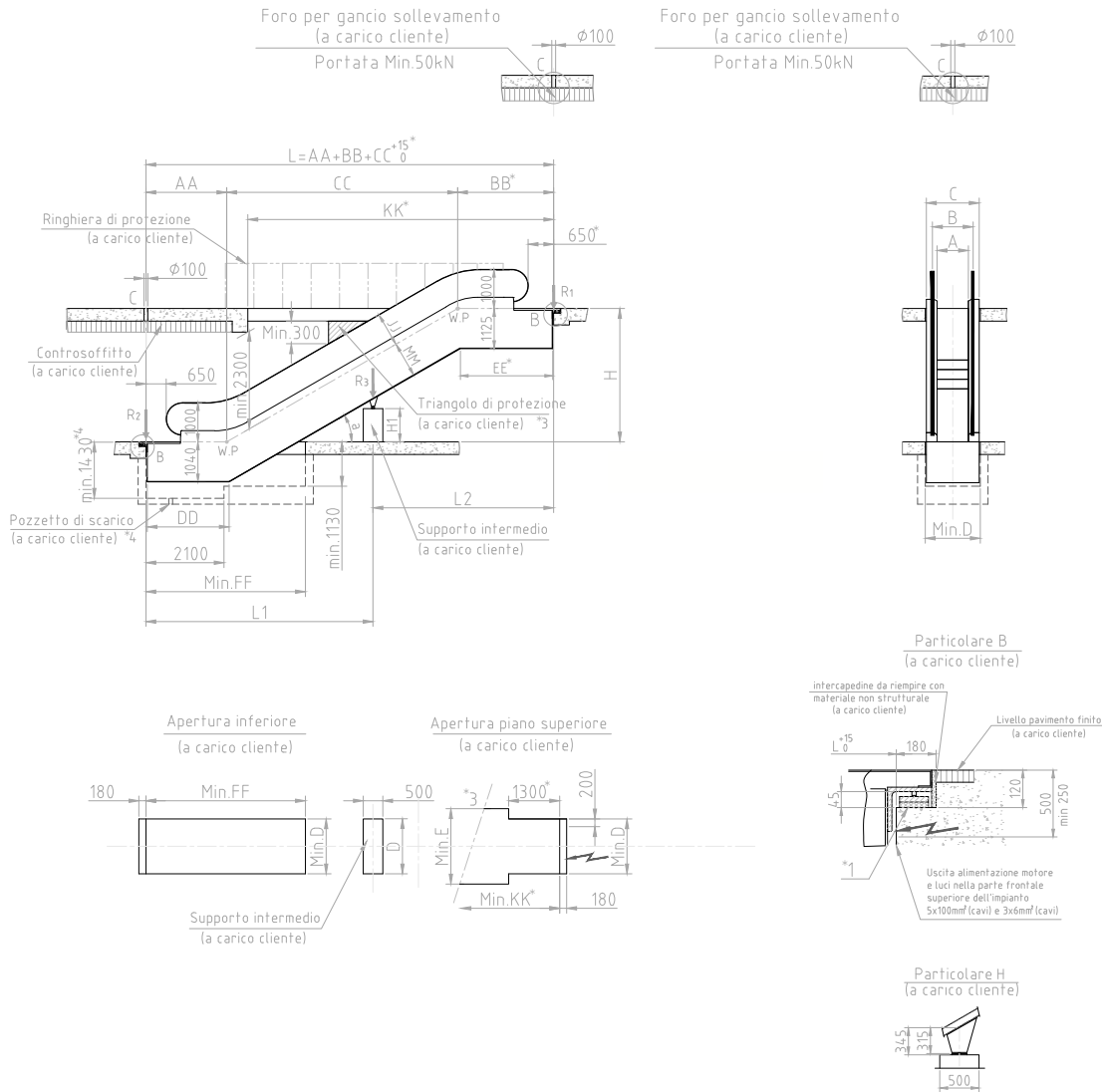

NOTE:

1. Definizioni:

- *1: i supporti devono essere in piano
 - *2: se c'è una fossa, la fossa deve essere impermeabile e senza ostacoli;
 - *3: se la dimensione D non può essere garantita, deve essere fornita una protezione (dal cliente), come indicato dalla norma EN115.
 - *4: solo per installazioni esterne;
2. Secondo la norma EN115, l'entrata di entrambe le pedane di accesso deve avere abbastanza spazio per facilitare il flusso di traffico.
3. La dimensione con il simbolo * deve essere estesa di 500mm in caso di gradino largo 600mm, di doppio motore o di VWF;
4. In caso di lunghezza orizzontale maggiore di 15m il rinforzo intermedio sarà realizzato ad hoc. Contattate il vostro riferimento in Savelli Ascensori.
5. Tutte le dimensioni che si riferiscono a una dimensione finita è in mm;

TIPO	S - 302	S - 352	S - 303	S - 353
α	30°	35°	30°	35°
AA	2195	2229	2595	2629
BB	2564	2648	2964	3048
CC	HX1732	HX1428	HX1732	HX1428
DD	2230	2385	2630	2785
EE	2650	2602	3050	3002
FF	4200	4000	4600	4400
JJ	870	850	870	850
KK	7900	7100	8300	7500
MM	960	980	960	980

Per modello con balaustra in vetro

A	600	800	1000
B	837	1037	1237
C	1145	1345	1545
D	1200	1400	1600
E	1850	2050	2250

A	Reazione sugli appoggi (KN)	
	Senza supporto intermedio	Con supporto intermedio
600	R1 = 3.35 X L + 15.5	R1 = 3.35 X L2 + 11.5
	R2 = 3.35 X L + 10	R2 = 3.35 X L1 + 4.5
800	R1 = 3.7 X L + 10	R1 = 3.7 X L2 + 12
	R2 = 3.7 X L + 11	R2 = 3.35 X L1 + 4.5
1000	R1 = 4.15 X L + 18.5	R1 = 4.15 X L2 + 12.5
	R2 = 4.15 X L + 11.5	R2 = 4.15 X L1 + 4.9
		R3 = 4.15 X L + 4.5

Nota = L, L1, L2 sono in metri

SCALA MOBILE S+

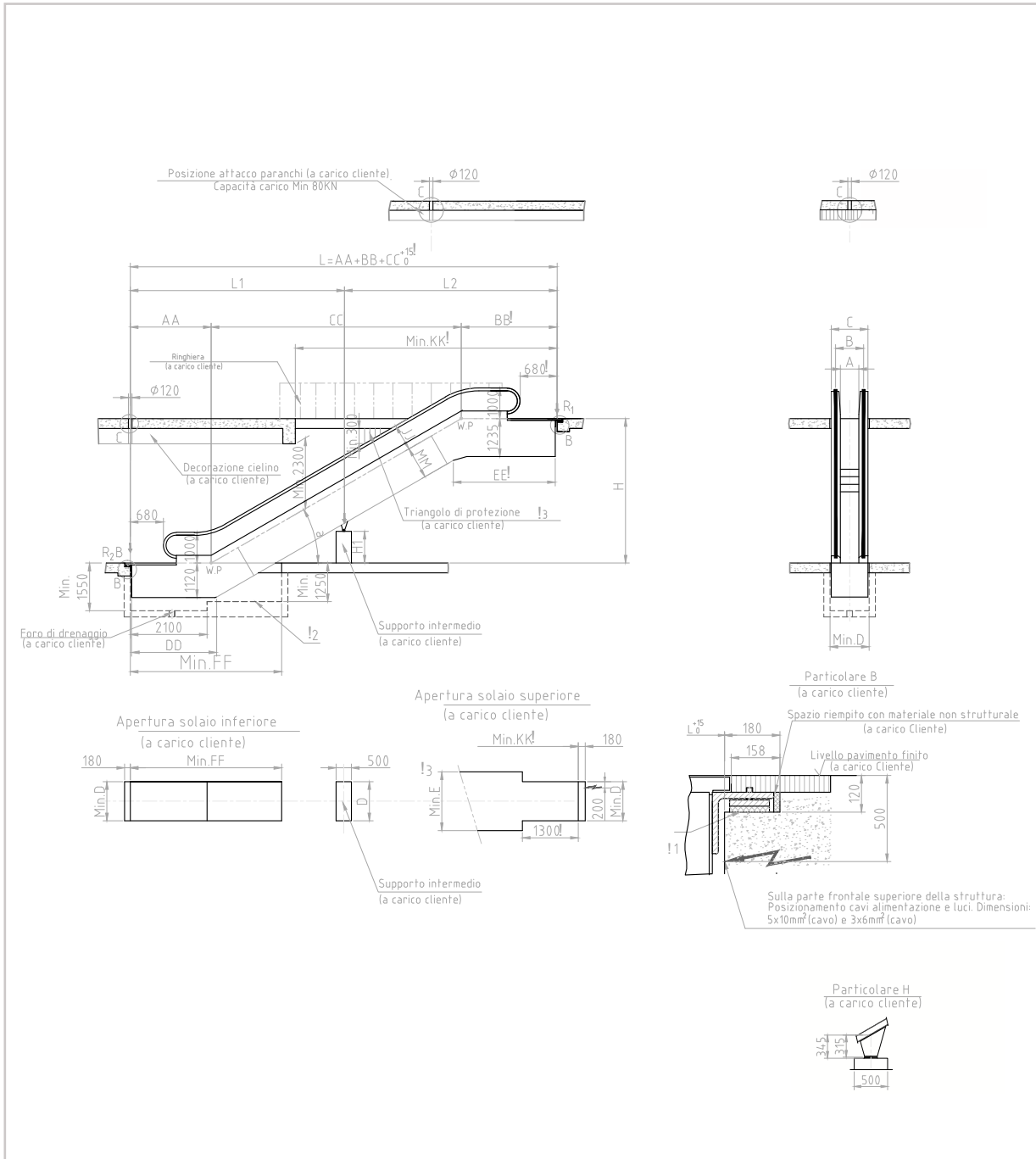

NOTE:

1. Definizioni:

-* 1: i supporti devono essere in piano

-* 2: se c'è una fossa, la fossa deve essere impermeabile e senza ostacoli.

-* 3: se la dimensione D non può essere garantita, deve essere fornita una protezione (dal cliente), come indicato dalla norma EN115.

2. Secondo la norma EN115, l'entrata di entrambe le pedane di accesso deve avere abbastanza spazio per facilitare il flusso di traffico.

3. La dimensione con il simbolo * deve essere estesa di 500mm in caso di gradino largo 600mm, di doppio motore o di VVF;

4. Tutte le dimensioni che si riferiscono a una dimensione finita è in mm;

5. La base del supporto intermedio può essere realizzata in cemento o in struttura metallica (dal cliente).

TIPO	SB - 302	SB - 303	SB - 304	SB - 352	SB - 353	SB - 303	SB - 304
a	30°	30°	30°	35°	30°	30°	35°
Raggio superiore	1500	1500	1500	1500	1500	2700	2700
AA	2231	2631	3031	2266	2666	2863	3263
BB	2598	2998	3398	2682	3082	3283	3683
CC	Hx1732	Hx1732	Hx1732	Hx1428	Hx1428	Hx1732	Hx1732
DD	2370	2770	3170	2505	2905	3000	3400
EE	2815	3215	3615	2780	3180	3500	3900
FF	4530	4930	5330	4420	4820	5160	5560
JJ	870	870	870	850	850	870	870
KK	1060	1060	1060	1080	1080	1060	1060
MM	8000	8400	8800	7200	7600	8800	9220

Per balaustra inclinata

	600	800	1000
A	600	800	1000
B	910	1110	1310
C	1195	1395	1595
D	1270	1470	1670
E	1910	2110	2310

Per modello con balaustra in vetro

	600	800	1000
A	600	800	1000
B	837	1037	1273
C	1195	1395	1595
D	1270	1470	1670
E	1910	2110	2310

A	Reazione sugli appoggi (KN)	
	Senza supporto intermedio	Con supporto intermedio
600	R1 = 4.05 x L + 16.3	R1 = 4.05 x L2 + 14
	R2 = 4.05 x 8.5	R2 = 4.05 x L1 + 7
800	R1 = 4.45 x L + 17	R1 = 4.45 x L2 + 16
	R2 = 4.45 x L + 9.5	R2 = 4.45 x L1 + 7.5
1000	R1 = 4.95 x L + 19.5	R1 = 4.95 x L2 + 17.2
	R2 = 4.95 x L + 10.5	R2 = 4.95 x L1 + 8.3
		R3 = 5.2 x L + 11.3

Note = L, L1, L2 sono in metri

TAPPETO MOBILE ST1

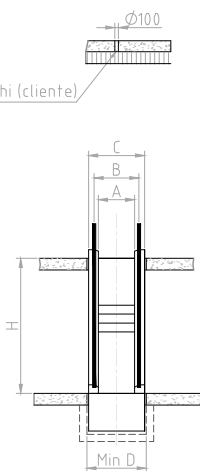
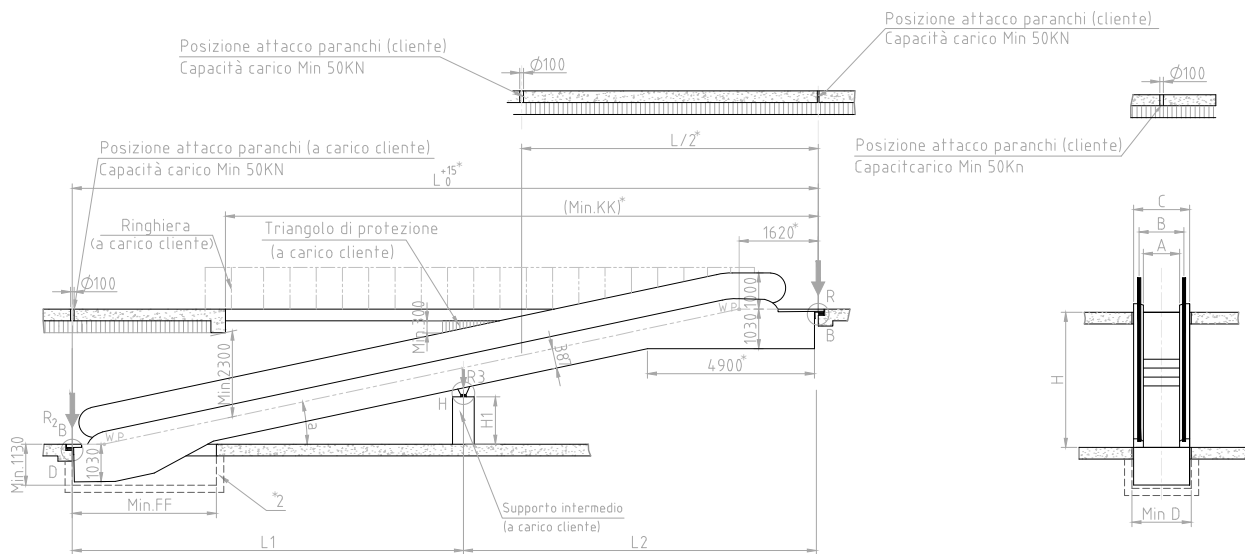

Apertura solaio inferiore
(a carico cliente)

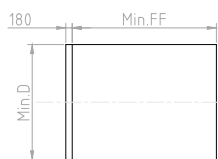

Apertura solaio superiore
(a carico cliente)

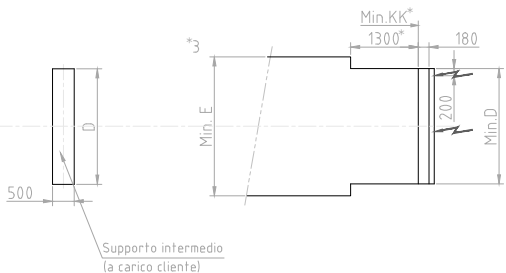

Particolare H
(a carico cliente)



Particolare B
(a carico cliente)

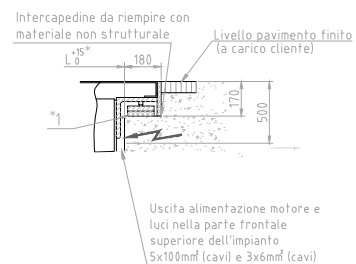

NOTE:

1. Definizioni:

- * 1: i supporti devono essere in piano;
 - * 2: se c'è una fossa, la fossa deve essere impermeabile e rifinita;
 - * 3: se la dimensione D non può essere garantita, deve essere fornita una protezione (dal cliente), come indicato dalla norma EN115.
2. Secondo la norma EN115, l'entrata di entrambe le pedane di accesso deve avere abbastanza spazio per facilitare il flusso di traffico.
3. Tutte le dimensioni che si riferiscono a una dimensione finita sono in mm;
4. La base del supporto intermedio può essere realizzata in cemento o in struttura metallica (dal cliente).
3. La dimensione con il simbolo * deve essere estesa di 500mm in caso di gradino largo 600mm, di doppio motore o di VWF;

TYPE	ST110	ST111	ST112
A	10°	11°	12°
L	Hx5671+2650	Hx5145+2555	Hx4705+2475
KK	17700	16700	15800
FF	4250	4100	4000

Per modello con balaustra in vetro

A	800	1000
B	1037	1237
C	1345	1545
D	1400	1600
E	2050	2250

A	Reazione sugli appoggi (KN)
800	R1 = 3.45xL2+12.5 R2 = 3.45xL1+4 R3 = 4xL+14.5
1000	R1 = 3.85xL2+14 R2 = 3.85xL1+4.5 R3 = 4.5xL+15.5

Note = **1.** L, L1 e L2 sono in metri;
2. L1 e L2 non devono superare i 10m;
3. Per l'applicazione di un supporto intermedio o altro, contattaci.

TAPPETO MOBILE ST2

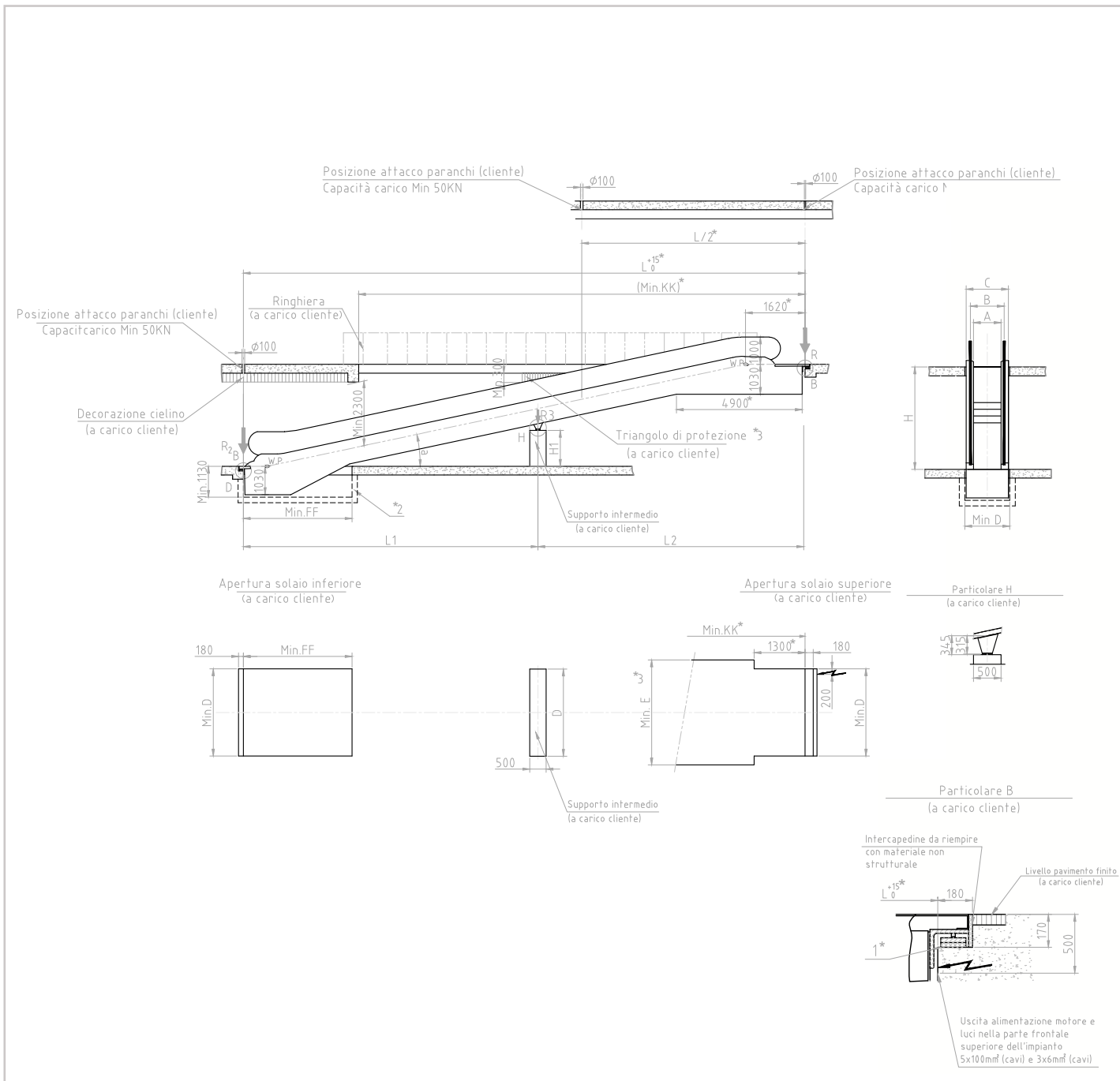

NOTE:

1. Definizioni:

-* 1: i supporti devono essere in piano

-* 2: se c'è una fossa, la fossa deve essere impermeabile e senza ostacoli;

-* 3: se la dimensione D non può essere garantita, deve essere fornita una protezione (dal cliente), come indicato dalla norma EN115.

2. Secondo la norma EN115, l'entrata di entrambe le pedane di accesso deve avere abbastanza spazio per facilitare il flusso di traffico.

3. Tutte le dimensioni che si riferiscono a una dimensione finita è in mm;

4. La base del supporto intermedio può essere realizzata in cemento o in struttura metallica (dal cliente).

3. La dimensione con il simbolo * deve essere estesa di 500mm in caso di gradino largo 600mm, di doppio motore o di VWF;

TIPO	ST210	ST211	ST212
A	10°	11°	12°
L	Hx5671+3945	Hx5145+3755	Hx4705+3595
KK	17700	16700	15800
FF	4750	4550	4500

Per modello con balaustra in vetro

A	800	1000
B	1037	1237
C	1345	1545
D	1400	1600
E	2050	2250

A	Reazione sugli appoggi (KN)
800	R1 = 3.45xL2+12.5 R2 = 3.45xL1+4 R3 = 4xL+14.5
1000	R1 = 3.85xL2+14 R2 = 3.85xL1+4.5 R3 = 4.5xL+15.5

Note = 1. L, L1 e L2 sono in metri;
2. L1 e L2 non devono superare i 10m;
3. Per l'applicazione di un supporto intermedio o altro, contattaci.

TAPPETO MOBILE ST3

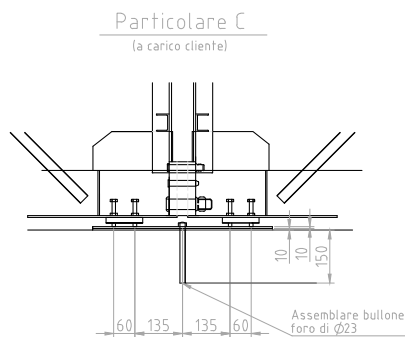
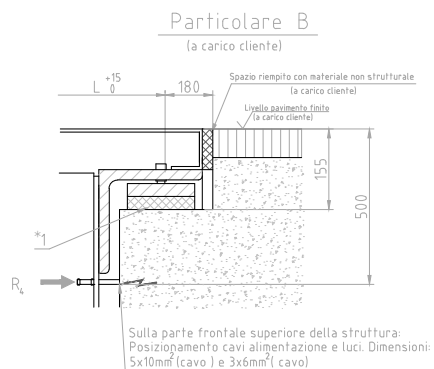
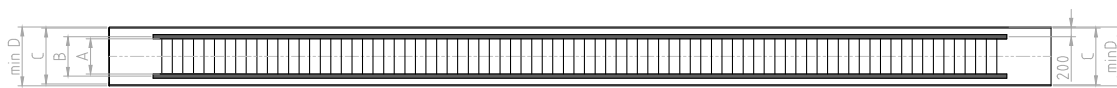
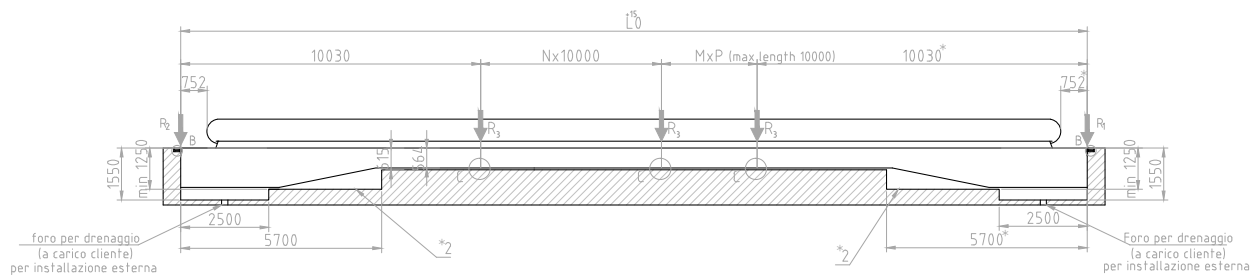

NOTES:

1. Definizioni:

-* 1: i supporti devono essere in piano

-* 2: se c'è una fossa, la fossa deve essere impermeabile e senza ostacoli;

-* 3: se la dimensione D non può essere garantita, deve essere fornita una protezione (dal cliente), come indicato dalla norma EN115.

2. Secondo la norma EN115, l'entrata di entrambe le pedane di accesso deve avere abbastanza spazio per facilitare il flusso di traffico.

3. Tutte le dimensioni che si riferiscono a una dimensione finita è in mm;

3. La dimensione con il simbolo * deve essere estesa di 500mm in caso di gradino largo 600mm, di doppio inverter o di motore tipo di VWF;

Balaustre inclinate

A	1000	1200	1400
B	1237	1437	1637
C	1595	1795	1995
D	1670	1870	2070

Balaustre verticali

A	1000	1200	1400
B	1237	1437	1637
C	1595	1795	1995
D	1670	1870	2070

A	1000	1200	1400
Reazione sugli appoggi (KN)			
R1	55	64	73
R2	53	61	69
R3	90	110	125
R4	5	5	5

ESCALATOR S

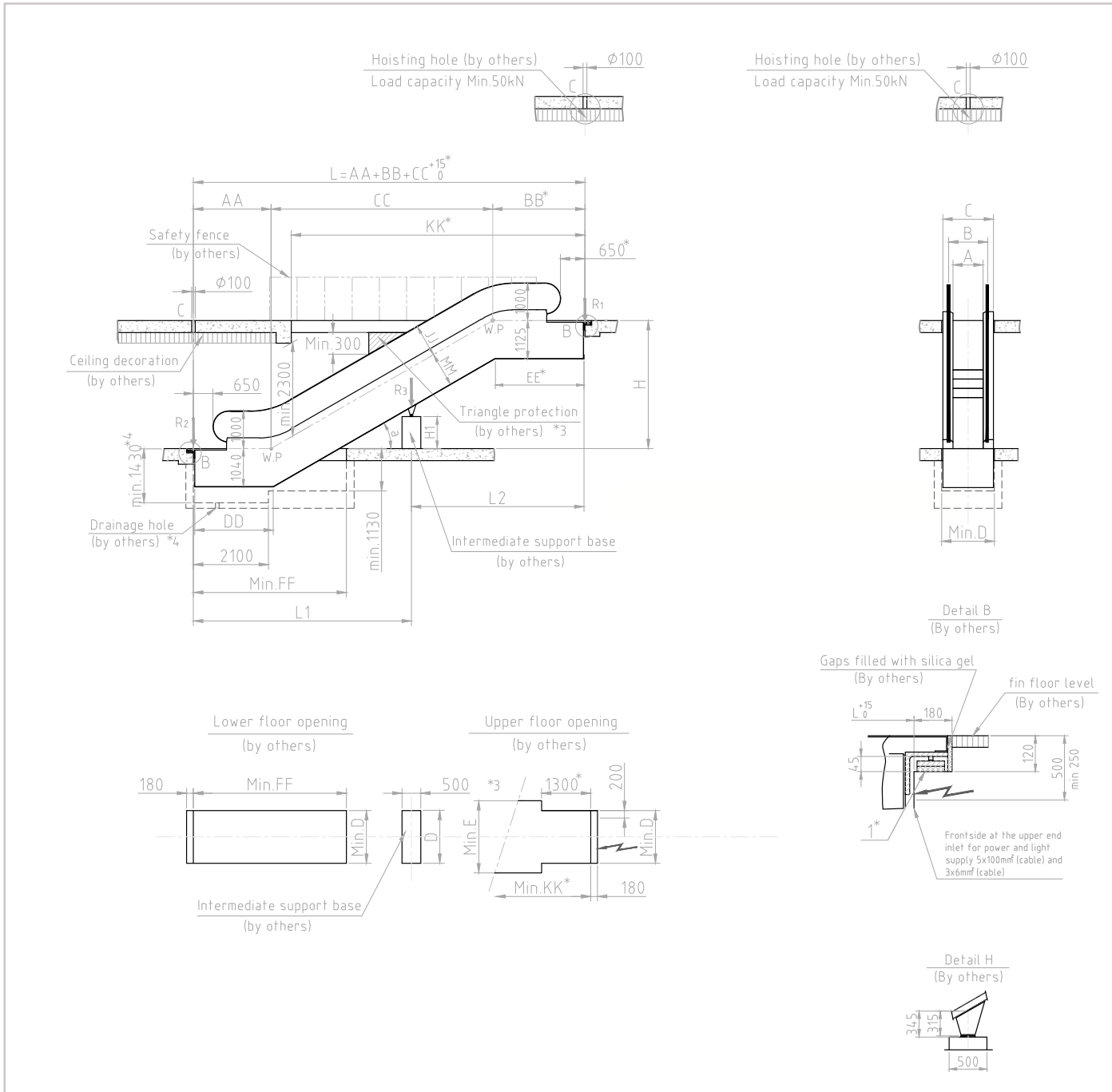

NOTES:

1. Definitions:

- Mark *1: Supports need to be in true level;
- Mark *2: If there is a pit, it needs to be water proof and smooth;
- Mark *3: If dimension E can't be guaranteed, a guard according to EN115 must be provided as shown (by others);
- Mark *4: Only for outdoor installation;

- According to EN115, the entrance of both landings must have enough area to facilitate the traffic flow;
- Dimension with mark * should be extended by 500mm in case of 600mm step or double drive or in case of VVF;
- The intermediate support will be reinforced in case of horizontal length longer than 1.5m. Please contact Savelli Ascensori.
- All dimensions referred to finished dimensions are in mm;

TYPE	S - 302	S - 352	S - 303	S - 353
α	30°	35°	30°	35°
AA	2195	2229	2595	2629
BB	2564	2648	2964	3048
CC	HX1732	HX1428	HX1732	HX1428
DD	2230	2385	2630	2785
EE	2650	2602	3050	3002
FF	4200	4000	4600	4400
JJ	870	850	870	850
KK	7900	7100	8300	7500
MM	960	980	960	980

For slim - vertical balustrade

A	600	800	1000
B	837	1037	1237
C	1145	1345	1545
D	1200	1400	1600
E	1850	2050	2250

A	Reazione sugli appoggi (KN)	
	W/o intermediate support	With one intermediate support
600	R1 = 3.35 X L + 15.5	R1 = 3.35 X L2 + 11.5
	R2 = 3.35 X L + 10	R2 = 3.35 X L1 + 4.5
	R3 = 3.35 X L + 3.5	R3 = 3.35 X L + 3.5
800	R1 = 3.7 X L + 10	R1 = 3.7 X L2 + 12
	R2 = 3.7 X L + 11	R2 = 3.35 X L1 + 4.5
	R3 = 3.35 X L + 3.5	R3 = 3.35 X L + 3.5
1000	R1 = 4.15 X L + 18.5	R1 = 4.15 X L2 + 12.5
	R2 = 4.15 X L + 11.5	R2 = 4.15 X L1 + 4.9
		R3 = 4.15 X L + 4.5

Note = L, L1, L2 is meter

ESCALATOR S+

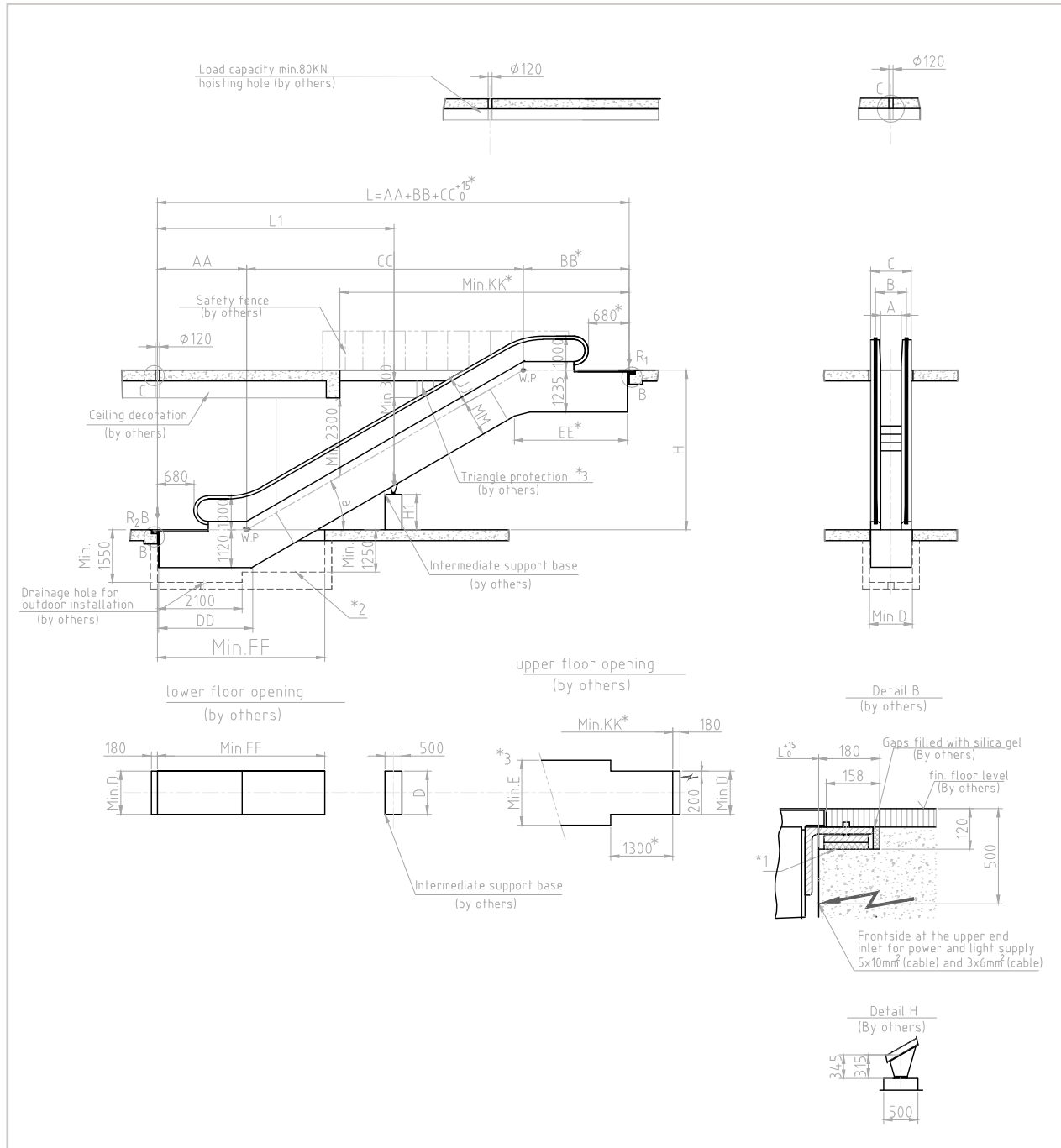

NOTES:

1. Definitions:

- Mark *1: Supports need to be in true level;
 - Mark *2: If there is a pit, it needs to be water proof and smooth;
 - Mark *3: If dimension E can't be guaranteed, a guard according to EN115 must be provided as shown (by others);
2. According to EN115, the entrance of both landings must have enough area to facilitate the traffic flow;
 3. Dimension with mark* should be extended by 500mm in case of 600mm step or double drive;
 4. All dimensions referred to finished dimensions are in mm;
 5. The intermediate support base can be made by concrete or metallic structure (by others).

TYPE	SB - 302	SB - 303	SB - 304	SB - 352	SB - 353	SB - 303	SB - 304
α	30°	30°	30°	35°	30°	30°	35°
Upper radius	1500	1500	1500	1500	1500	2700	2700
AA	2231	2631	3031	2266	2666	2863	3263
BB	2598	2998	3398	2682	3082	3283	3683
CC	Hx1732	Hx1732	HX1732	HX1428	HX1428	HX1732	HX1732
DD	2370	2770	3170	2505	2905	3000	3400
EE	2815	3215	3615	2780	3180	3500	3900
FF	4530	4930	5330	4420	4820	5160	5560
JJ	870	870	870	850	850	870	870
KK	1060	1060	1060	1080	1080	1060	1060
MM	8000	8400	8800	7200	7600	8800	9220

For inclined balustrade

	600	800	1000
A	600	800	1000
B	910	1110	1310
C	1195	1395	1595
D	1270	1470	1670
E	1910	2110	2310

For slim - vertical balustrade

	600	800	1000
A	600	800	1000
B	837	1037	1273
C	1195	1395	1595
D	1270	1470	1670
E	1910	2110	2310

A	Reaction Force (KN)	
	W/o intermediate support	With one intermediate support
600	R1 = 4.05 x L + 16.3 R2 = 4.05 x 8.5	R1 = 4.05 x L2 + 14 R2 = 4.05 x L1 + 7 R3 = 4.2 x L + 10
800	R1 = 4.45 x L + 17 R2 = 4.45 x L + 9.5	R1 = 4.45 x L2 + 16 R2 = 4.45 x L1 + 7.5 R3 = 4.7 x L + 11
1000	R1 = 4.95 x L + 19.5 R2 = 4.95 x L + 10.5	R1 = 4.95 x L2 + 17.2 R2 = 4.95 x L1 + 8.3 R3 = 5.2 x L + 11.3

Note = L, L1, L2 is meter

AUTOWALK ST1

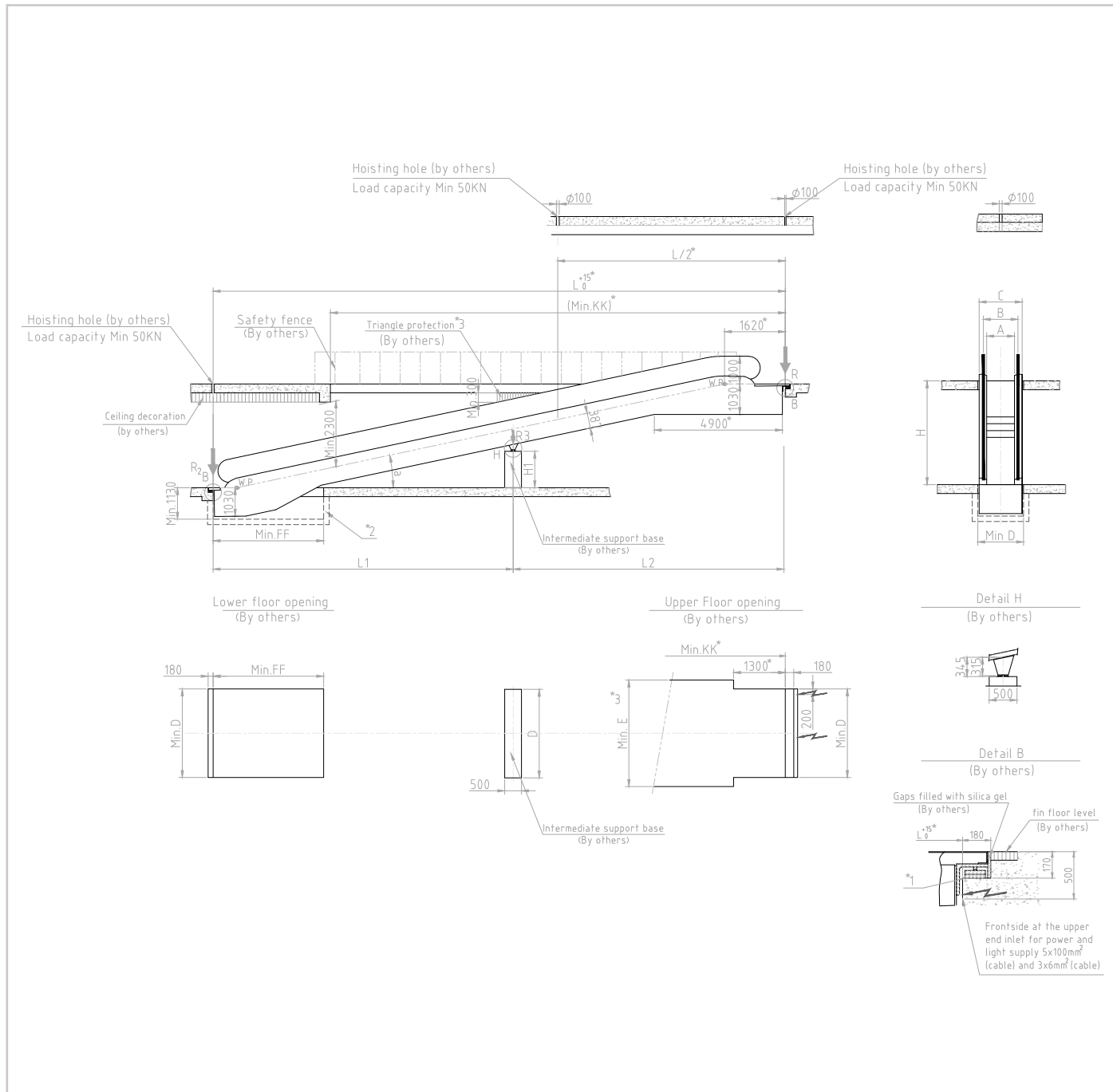

NOTES:

1. Definitions:

- Mark *1: Supports need to be in true level;
- Mark *2: If there is a pit, it needs to be water proof and smooth;
- Mark *3: If dimension E can't be guaranteed, a guard according to EN115 must be provided as shown (by others);

- According to EN115, the entrance of both landings must have enough area to facilitate the traffic flow;
- All dimensions referred to finished dimensions are in mm.
- The intermediate support base can be made by concrete or metallic structure (by others).
- Dimensions with mark* should be extended by 500mm in case of double drive or VWF.

TYPE	ST110	ST111	ST112
A	10°	11°	12°
L	Hx5671+2650	Hx5145+2555	Hx4705+2475
KK	17700	16700	15800
FF	4250	4100	4000

For slim - vertical balustrade

	800	1000
A	800	1000
B	1037	1237
C	1345	1545
D	1400	1600
E	2050	2250

A	Reaction Force (KN)
800	R1 = 3.45xL2+12.5 R2 = 3.45xL1+4 R3 = 4xL+14.5
1000	R1 = 3.85xL2+14 R2 = 3.85xL1+4.5 R3 = 4.5xL+15.5

Note = **1.** L, L1 and L2 is in meter;
2. L1 and L2 do not exceed 10m;
3. Applicable in case of one intermediate support, or else, contact us.

AUTOWALK ST2

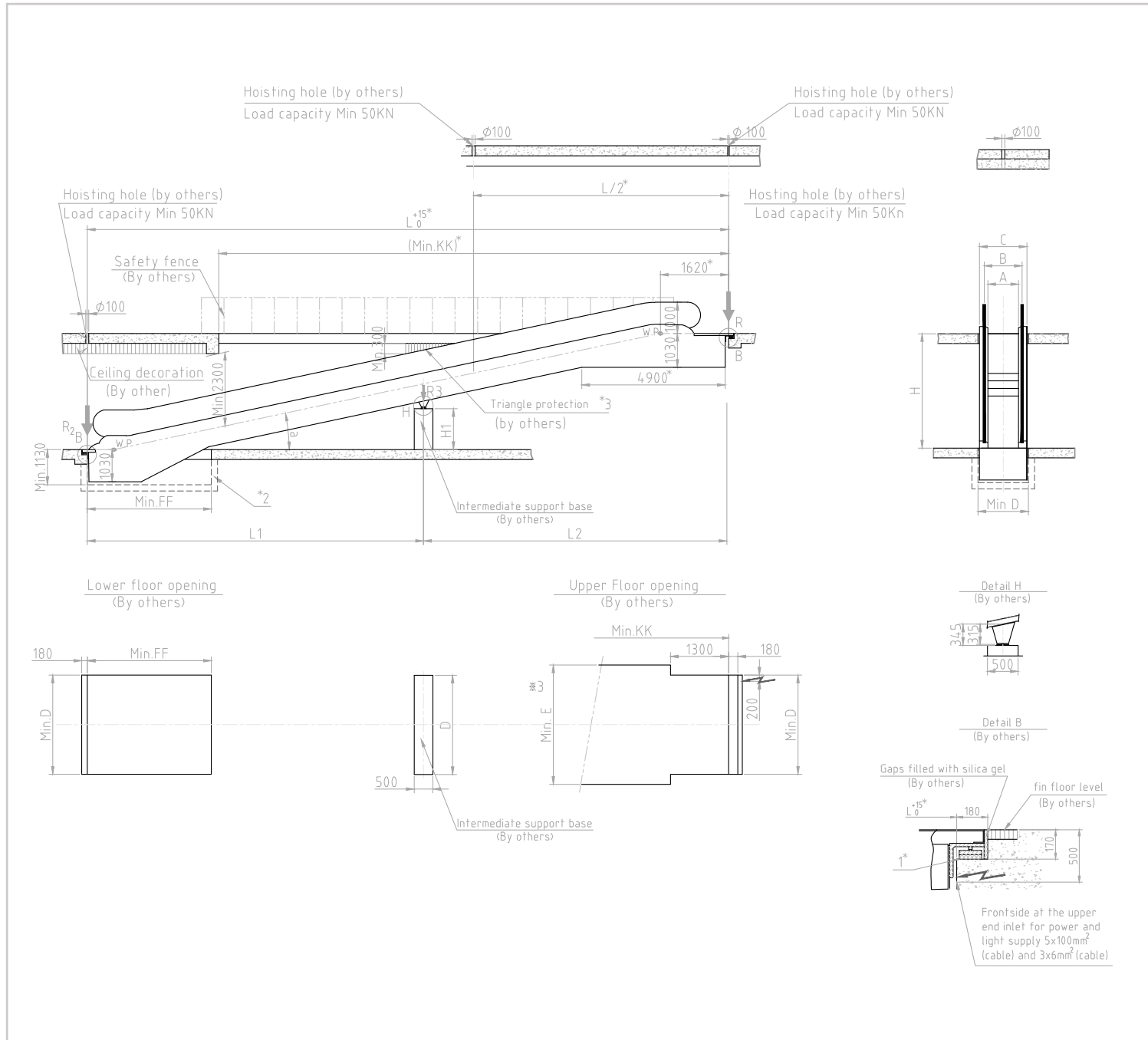

NOTES:

- Definitions:
 - Mark *1: Supports need to be in true level;
 - Mark *2: If there is a pit, it needs to be water proof and smooth;
 - Mark *3: If dimension E can't be guaranteed, a guard according to EN115 must be provided as shown (by others);
- According to EN115, the entrance of both landings must have enough area to facilitate the traffic flow;
- All dimensions referred to finished dimensions are in mm;
- The intermediate support base can be made by concrete or metallic structure (by others).
- Dimensions with mark* should be extended by 500mm in case of double drive or VVF.

TYPE	ST210	ST211	ST212
A	10°	11°	12°
L	Hx5671+3945	Hx5145+3755	Hx4705+3595
KK	17700	16700	15800
FF	4750	4550	4500

For slim - vertical balustrade

A	800	1000
B	1037	1237
C	1345	1545
D	1400	1600
E	2050	2250

A Reaction Force (KN)

800	$R1 = 3.45 \times L2 + 12.5$ $R2 = 3.45 \times L1 + 4$ $R3 = 4 \times L + 14.5$
1000	$R1 = 3.85 \times L2 + 14$ $R2 = 3.85 \times L1 + 4.5$ $R3 = 4.5 \times L + 15.5$

Note = **1.** L, L1 and L2 is in meter;
2. L1 and L2 do not exceed 10m;
3. Applicable in case of one intermediate support, or else, contact us.

AUTOWALK ST3

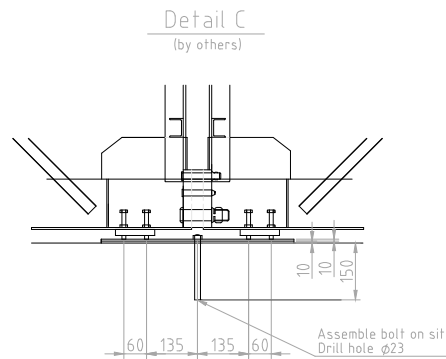
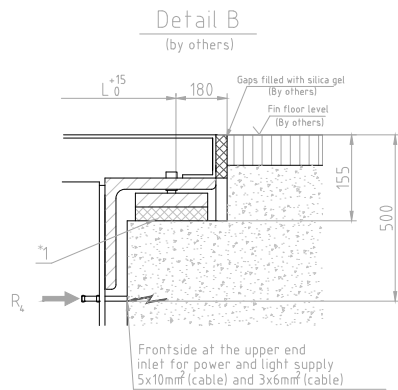
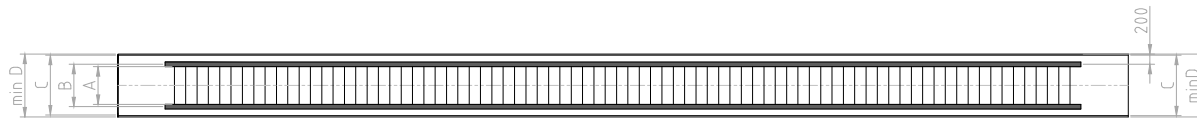
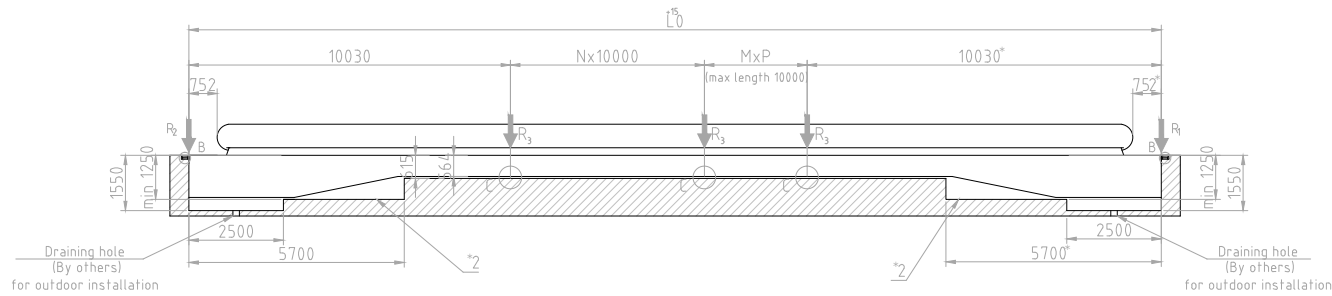

NOTES:

1. Definitions:

- Mark *1: Supports need to be in true level;
- Mark *2: If there is a pit, it needs to be water proof and smooth;
- Mark *3: If dimension D changes, the dimension marked should be adjusted;

2. According to EN115, the entrance of both landings must have enough area to facilitate the traffic flow;

3. All dimensions referred to finished dimensions are in mm.

4. Dimensions with mark* should be extended by 500mm in case of double drive or VWF.

Inclined balustrade

A	1000	1200	1400
B	1237	1437	1637
C	1595	1795	1995
D	1670	1870	2070

Vertical balustrade

A	1000	1200	1400
B	1237	1437	1637
C	1595	1795	1995
D	1670	1870	2070

Vertical balustrade

A	1000	1200	1400
Reaction Force (KN)			
R1	55	64	73
R2	53	61	69
R3	90	110	125
R4	5	5	5



ITAL MS SRL

Contrada Storno, 13B/C - 63900 Fermo

Tel : +39 0734 336922

Fax: +39 0734 330269

P. Iva IT01925050443

info@italms.it www.italms.it